



House Kit de Airthings

Sistema para la monitorización del gas radón y de la calidad del aire interior diseñado para monitorizar en línea la totalidad de las habitaciones de tu hogar

Manual del usuario
Versión 1
29 de abril de 2020

Felicidades por haber dado este importante paso hacia una vida más saludable.

Llevar a cabo un seguimiento de los niveles de gas radón y de la calidad del aire interior de tu hogar te permitirá tomar decisiones para convertir los espacios en los que pasas la mayor parte de tu tiempo en lugares más saludables. Ten en cuenta que reducir la exposición al gas radón implica minimizar los riesgos de padecer cáncer de pulmón.

El House Kit de Airthings incluye todo lo que necesitas para comenzar a monitorizar la calidad del aire y mejorar los niveles de salud de tu hogar. El Hub ha sido diseñado para conectar en línea uno o más dispositivos Airthings. Gracias a ello, podrás acceder a los datos de calidad del aire interior de tu hogar en cualquier momento y desde cualquier lugar. Conéctate a la App Airthings Wave para comenzar.

Respira mejor para disfrutar de una vida mejor,

El equipo de Airthings

Ponte en contacto con nosotros



Si necesitas soporte técnico o si tienes alguna pregunta o comentario que no haya quedado respondido con la información que te proporcionamos aquí, ponte en contacto con nosotros de alguna de las siguientes formas:

- Accede al menú de Soporte de la aplicación móvil Airthings Wave
- Utiliza la burbuja de chat de la página web airthings.com
- Envía un correo electrónico a la dirección support@airthings.com

Contenido del envase

Airthings Hub

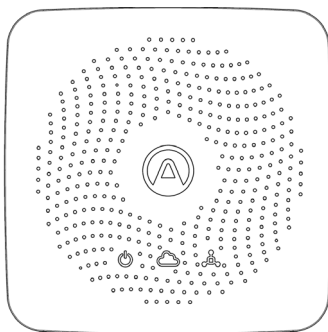

Fuente de alimentación y enchufes

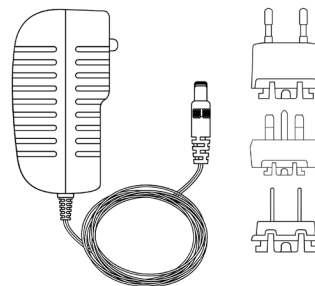

Cable Ethernet

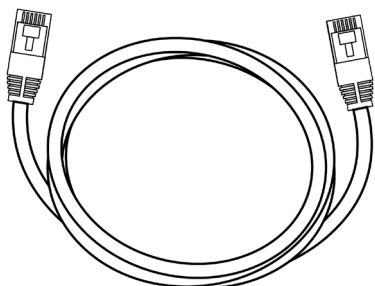

Almohadillas de goma

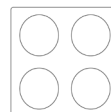

Wave, tornillo

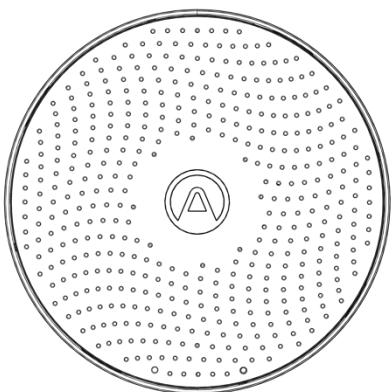

Wave Mini, soporte

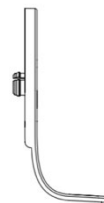
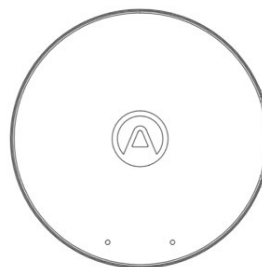

Especificaciones del dispositivo

Especificaciones de Hub

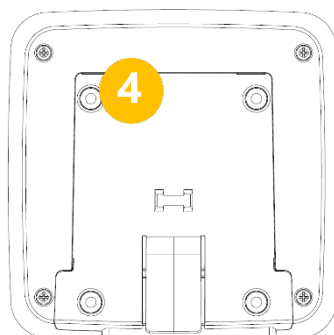
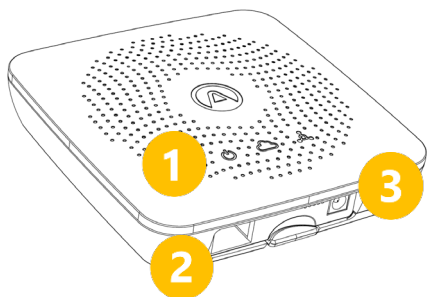

Conectividad

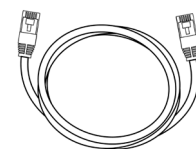

Ethernet

1. Luces indicadoras

3. Entrada de energía

2. Puerto Ethernet

4. Soporte de montaje en la pared

Luces indicadoras



La fuente de alimentación está conectada y el Hub está funcionando



Comunicación con la nube de Airthings establecida con éxito



Uno o más dispositivos Wave están conectados y están enviando datos de forma activa

Comunicación



Bluetooth de baja energía
(tan solo para añadir el Hub)



Airthings Smartlink
868 / 915 Mhz

Fuente de alimentación



Input:
100-240VAC / 50-60Hz

Output:
5VDC / 2A

Dimensiones y peso



125 x 125 x 25 mm





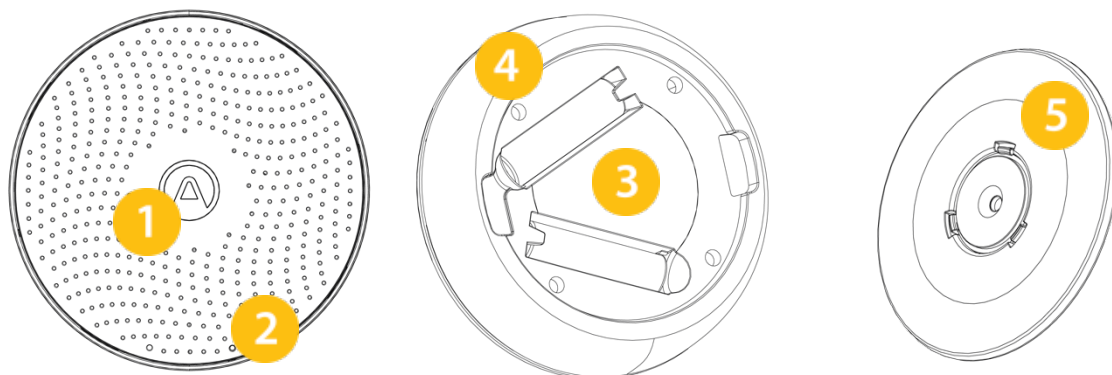

249 g

Especificaciones de Wave





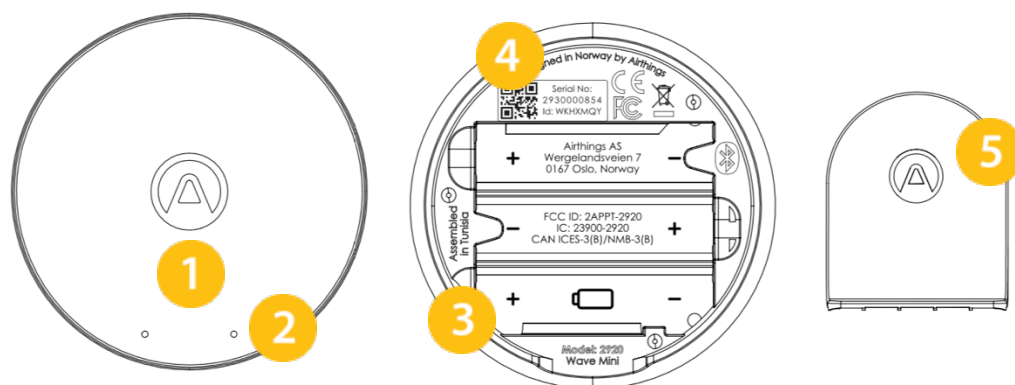

1. Anillo luminoso
2. Sensor para agitar la mano
3. Compartimentos de las pilas (2 pilas AA incluidas)
4. Número de serie individual
5. Soporte de montaje magnético

Comunicación		Dimensiones y peso	
	Bluetooth de baja energía		153 x 153 x 46 mm
	Airthings Smartlink 868 / 915 Mhz		346 g

Especificaciones de Wave Mini



1. Señal luminosa
2. Sensor para agitar la mano
3. Compartimentos de las pilas (3 pilas AA incluidas)
4. Número de serie individual
5. Soporte del dispositivo

Comunicación		Dimensiones y peso	
	Bluetooth de baja energía		80 x 80 x 26 mm
	Airthings Smartlink 868 / 915 Mhz		135 g

Instalación del House Kit

PASO 1 App Airthings Wave

Descárgate o actualiza la App *Airthings Wave* en la App Store de Apple o la Play Store de Google y créate una cuenta. Si ya cuentas con la App *Airthings Wave* y con otros dispositivos Airthings Wave, sincroniza los datos del sensor antes de proceder.

PASO 2 Montaje

Monta el adaptador de la fuente de alimentación para el Hub de Airthings utilizando el enchufe adecuado para tu región.

PASO 3 Colocación

Coloca el Hub cerca de un puerto Ethernet que esté libre. El dispositivo debe colocarse al menos a 30 cm de distancia de routers Wi-Fi y de otros dispositivos con red Wi-Fi activada. El rango del Hub debería ser lo suficientemente amplio como para cubrir una casa familiar de gran tamaño.

Este dispositivo debe estar ubicado en un espacio interior con condiciones ambientales normales. Así pues, se puede colocar tanto montado en la pared como tumbado sobre una superficie plana.

PASO 4 Conexiones

Conecta el cable Ethernet y la fuente de alimentación. La luz indicadora del Hub debería encenderse.

Después de 10 segundos, el indicador de la nube del Hub se encenderá para indicar que la comunicación entre el Hub y la nube de Airthings se ha establecido con éxito.

PASO 5 Añade el Hub a tu cuenta de Airthings

Añade tu Hub a tu cuenta de Airthings pulsando el icono  en la App.

Asegúrate de que la conexión Bluetooth esté activada en tu teléfono para poder encontrar al Hub. Los dispositivos Android también deben tener los servicios de ubicación activados.

El teléfono debe estar a menos de 1 m del Hub cuando la App Airthings Wave esté buscando al Hub.

Nota:



Al añadir el Hub, es fundamental que elijas la región correcta (Europa / América del Norte) para que el dispositivo pueda funcionar adecuadamente. Dicho ajuste permite que el Hub se configure según la frecuencia inalámbrica de tu región.

Nota:

Los dispositivos Hub y Wave de Airthings deben añadirse a través de la App Airthings Wave y no a través de los ajustes de Bluetooth del teléfono.

PASO 6 Añadir dispositivos y enlazarlos al Hub

A continuación, retira la pestaña de plástico de las pilas en cada uno de tus dispositivos

Airthings. Para añadir dispositivos a tu cuenta, pulsa el signo  en la App. Sigue las indicaciones que se te mostrarán para actualizar tus dispositivos en el caso de que sea necesario. Una vez hayas añadido el dispositivo, acepta la invitación para finalizar la vinculación. También podrás enlazar dispositivos utilizando el icono  ubicado en la interfaz general de la aplicación.

Según cuál sea la versión de firmware de tus dispositivos Wave, estos podrían necesitar una actualización de firmware durante la configuración del Hub.

PASO 7 ¡Enhorabuena!

Una vez finalizado el enlazamiento de un dispositivo de la familia Wave, este comenzará a buscar un Hub para establecer su conexión.

Por lo general, este proceso puede tardar entre 15 minutos y 1 hora para lograr una conectividad total al Hub.

Cuando tus dispositivos estén conectados al Hub, la interfaz general de dispositivos de la App mostrará un indicador de intensidad de señal al lado de cada dispositivo, en lugar de un icono Bluetooth. Ello es indicativo de que tu dispositivo está correctamente conectado al Hub. La conexión estará establecida siempre que el indicador de intensidad de señal muestre al menos una raya.

Uso diario

Colocación

Wave: el gas radón procede del suelo, por lo tanto, deberás colocar el Wave en un lugar de uso común de la planta más baja de tu hogar. Colócalo sobre una estantería o móntalo en la pared. Te recomendamos que lo mantengas a la altura a la que se respira y en una ubicación desde la que sea fácil verlo.

Wave Mini: te recomendamos utilizar el Wave Mini en los lugares en los que pasas más tiempo, como pueden ser dormitorios, cocinas o salones. Para su colocación, utiliza el soporte incluido o móntalo sobre la pared.

Funciones de Wave

Desliza la mano frente al Wave para obtener una indicación visual de los niveles de radón y de la calidad del aire interior de tu hogar. La luz se encenderá en color verde para indicarte que los niveles son correctos, en color amarillo para indicar advertencia y en color rojo para indicar peligro.

Panel de control de Airthings

Para obtener gráficos más detallados y acceso a un panel de control personalizable, accede al Panel de Control de Airthings en la dirección dashboard.airthings.com.

Integrations

El Hub conecta todos tus dispositivos Airthings en línea de forma inalámbrica. La obtención de datos en vivo permite una integración total en el sistema domótico de tu hogar. Gracias a ello, podrás configurar alertas, recibir mediciones de la calidad del aire, utilizar comandos de voz, conectarte a un enchufe inteligente o a un dispositivo inteligente para controlar tu termostato, purificador de aire o humidificador, etc. Las posibilidades son infinitas.

Wave Mini: IFTTT, Google Assistant

Wave: IFTTT, Google Assistant, Amazon Alexa

Solución de problemas

Problema	Solución
No encuentro mi Hub cuando intento añadirlo	La señal Bluetooth debe estar activada en tu smartphone. Si utilizas el sistema operativo Android, deberás activar la localización GPS para que la función de Bluetooth de baja energía funcione correctamente.
	No estás lo suficientemente cerca del Hub o hay algún tipo de interferencia inalámbrica. Mantén tu teléfono a menos de 1 m del Hub y vuelve a buscar el Hub de nuevo.
	El Hub ya está registrado con otra cuenta. Por lo tanto, el sistema no te avisará de su existencia. Desconecta los cables de alimentación y Ethernet del Hub, vuelve a conectar tan solo el cable de alimentación y procede con la búsqueda del Hub de nuevo. Cuando hayas logrado añadir el Hub, conecta de nuevo el cable Ethernet.
	Sal de la interfaz "Añadir dispositivo" y vuelve a entrar para intentarlo de nuevo.
No veo mi dispositivo Wave cuando intento enlazarlo al Hub	La señal Bluetooth debe estar activada en tu smartphone. Si utilizas el sistema operativo Android, deberás activar la localización GPS para que la función de Bluetooth de baja energía funcione correctamente.
	No estás lo suficientemente cerca del dispositivo Wave o hay algún tipo de interferencia inalámbrica. Mantén tu teléfono a menos de 1 m del dispositivo Wave y vuelve a buscar el dispositivo de nuevo.
	Si el dispositivo ya estaba conectado a un Hub, el Bluetooth no se volverá a encender.
	Sal de la interfaz "Enlazar dispositivo" y vuelve a entrar para intentarlo de nuevo.
No quiero que mi dispositivo Wave continúe conectado a un Hub.	Accede a la página de Ajustes del dispositivo del dispositivo Wave y selecciona la opción Desvincular. Sigue las instrucciones que se te mostrarán en la App.

<p>No veo los datos procedentes de los dispositivos Wave a través del Hub</p>	<p>Asegúrate de que el proceso de enlazamiento se haya completado con éxito en la App.</p> <p>Verifica que las luces indicadores de alimentación y del servicio de nube del Hub están encendidas en color verde indicando que la alimentación y la conectividad a Internet están funcionando sin problemas.</p> <p>Cuando 1 o más dispositivos Wave estén conectados, el indicador Smartlink se encenderá en color verde. Si ese es el caso, tan solo tendrás que esperar.</p> <p>El dispositivo Wave podría estar fuera de rango.</p> <p>Mueve el dispositivo hacia una posición más cercana al Hub durante una hora y comprueba que la interfaz general de dispositivos de la App muestre una barra de intensidad de señal, indicadora de que la conexión del Hub está funcionando. A continuación, vuelve a colocar el Wave en su lugar y verifica de nuevo la intensidad de señal en la App.</p> <p>Si la conexión vuelve a detenerse, es posible que tengas que colocar el Hub en otro lugar.</p>
<p>He configurado mi Hub con una región errónea. ¿Qué debería hacer para arreglarlo?</p>	<p>Ponte en contacto con nuestro servicio de atención al cliente para poder restablecer tu dispositivo de forma manual. Tras restablecer la región, tendrás que desvincular los dispositivos Wave y el Hub de tu cuenta para poder volver a configurarlos desde cero.</p>

Preguntas comunes

¿Cuál es el rango del Hub?

Por lo general, el Hub puede ofrecer cobertura a todos los espacios de una vivienda. Los ensayos elaborados demuestran que, en la mayoría de casos, el rango es superior al necesario para cubrir la totalidad de una vivienda familiar de gran tamaño. El rango puede llegar a variar en función de los materiales de las paredes y el suelo, de la existencia de interferencias inalámbricas, de la colocación del dispositivo y de otros factores.

¿Cuántos dispositivos se pueden conectar a un Hub?

El Hub permite la conexión de hasta 10 dispositivos.

¿Qué dispositivos se pueden conectar a un Airthings Hub?

El Airthings Hub puede conectarse con los dispositivos Wave Plus, Wave Mini y Wave 2nd gen. Los Wave 1st gen (número de serie 2900x) no pueden conectarse al Hub.

¿Puedo utilizar un dispositivo Wave utilizando tanto la conexión Bluetooth como un Hub de forma simultánea?

A: Aún no es posible. Cuando un dispositivo Wave queda conectado a un Hub, la señal Bluetooth se desactiva hasta que el dispositivo es desvinculado a través de los ajustes del dispositivo.

¿Puedo recuperar datos de forma local desde el Hub?

Desafortunadamente, aún no es posible. Los datos son encriptados en su tránsito hacia la nube de Airthings y tan solo pueden recuperarse a través de la App Airthings Wave o por el panel de control web en la dirección <https://dashboard.airthings.com>.

¿Con qué frecuencia envían datos los dispositivos Wave a través del Hub?

Los dispositivos Wave envían datos cada 5 minutos. Los datos relacionados con el gas radón (media móvil de 24 horas) se envían cada hora.

Información importante

Información reglamentaria EE. UU.

Cualquier cambio o modificación que no esté aprobado expresamente por la parte responsable del cumplimiento con el reglamento de FCC podría anular la autoridad que el usuario posee para operar este equipo.

Este dispositivo cumple con la parte 15 de las normas de la FCC. Su funcionamiento está sujeto a las siguientes dos condiciones: 1) este dispositivo no deberá ocasionar interferencias dañinas y 2) este dispositivo deberá aceptar cualquier interferencia recibida, incluso aquellas que produzcan un funcionamiento no deseado.

Notificación de dispositivo de clase B

NOTA: Las pruebas efectuadas ponen de manifiesto que este dispositivo se adecua a los límites establecidos para los dispositivos digitales de Clase B, de conformidad con la parte 15 de las Reglas FCC. Dichos límites han sido diseñados para proporcionar una protección razonable contra posibles interferencias en una instalación residencial. Este dispositivo genera, utiliza y puede irradiar ondas de radiofrecuencia y, si no se instala y se utiliza de conformidad con las instrucciones proporcionadas por el fabricante, podría generar interferencias perjudiciales para las comunicaciones por radio. No obstante, no se puede garantizar que no se vaya a producir este tipo de interferencias en una instalación en particular. Si este dispositivo ocasionara interferencias perjudiciales en la recepción de radio o televisión, lo cual puede comprobarse encendiéndolo y apagándolo, se recomienda intentar corregirlas poniendo en práctica uno o varios de los procedimientos que se describirán a continuación:

- Reoriente o reubique la antena receptora.
- Aumente la separación existente entre el equipo y el receptor.
- Conecte el equipo a una toma de corriente o a un circuito que no sean aquellos a los que está conectado el receptor.
- Póngase en contacto con el distribuidor o con un técnico con experiencia en radio/TV para solicitarle su ayuda.

Seguridad para la exposición a radiofrecuencias

Este producto es un transmisor y receptor de radio. Está diseñado y fabricado para no sobrepasar los límites de exposición para la energía de radiofrecuencia (RF) establecidos por la Comisión Federal de Comunicaciones (FCC). La antena debe instalarse y operarse a una distancia mínima de 20 cm entre el emisor y el cuerpo del usuario. Este transmisor no debe ubicarse ni funcionar de forma conjunta con ninguna otra antena o emisor.

Seguridad y mantenimiento

Este producto está diseñado exclusivamente para su uso en interiores. Evite la exposición directa a la luz solar durante largos períodos de tiempo. Evite la exposición a fuentes de calor que puedan incidir en el producto de forma directa. Para usarlo de la forma correcta, asegúrese de que el detector funciona en el rango de temperatura especificado (consulte las especificaciones técnicas para productos individuales). La exposición a unos niveles altos de humedad podría alterar de forma permanente la sensibilidad del detector o, incluso, llegar a dañarlo. No desmontar. Si el detector deja de funcionar según lo indicado en sus especificaciones o si tiene alguna duda sobre su funcionamiento, póngase en contacto con su distribuidor local o visítenos en la dirección Airthings.com. Utilice un paño seco para limpiar el detector. Al reemplazar las pilas, preste atención a las marcas de polaridad. Haga encajar el soporte de montaje en la parte trasera del detector para proteger las pilas, incluso cuando no pretenda tener el detector montado de forma permanente. Eliminación: equipo electrónico.

Bandas de frecuencia

Bandas de frecuencia y máxima potencia de radiofrecuencia transmitida en las bandas de frecuencia en las que operan los instrumentos de Airthings:

Hub (Modelo: 2810) /

Hub Celular (Modelo: 2820)

ID de la FCC: 2APPT-2820

IC: 23900-2820

Wave 2 (Modelo: 2950) /

Wave Plus (Modelo: 2930)

ID de la FCC: 2APPT-2930

IC: 23900-2930

Wave Mini (Modelo: 2920)

ID de la FCC: 2APPT-2920

IC: 23900-2920

Rango de frecuencia (MHz): 2402,0 - 2480,0 (Bluetooth)

Potencia de salida: <5 mW

Rango de frecuencia (MHz) en Europa: 868 - 870 MHz (SmartLink)

Potencia de salida: <25 mW

Rango de frecuencia (MHz) en América del Norte: 902 - 928 MHz (SmartLink)

Potencia de salida: <25 mW

Hub 2820 GSM Rango de frecuencia: GSM 900 MHz, GSM 1800 MHz, GSM 850 MHz, GSM 1900 MHz

LTE Cat M1 Frequency Range: LTE B1 2100 MHz, LTE B2 1900 MHz, LTE B3 1800 MHz, LTE B4 1700 MHz,

LTE B5 850 MHz, LTE B8 900 MHz, LTE B12 700 MHz, LTE B13 700 MHz, LTE B18 850 MHz, LTE B19 850

MHz, LTE B20 800 MHz, LTE B26 850 MHz, LTE B28 700 MHz, LTE B39 1900 MHz

Los dispositivos Hub (modelo 2810) y Hub Celular (modelo 2820) incorporan una fuente de alimentación probada de acuerdo con los estándares mencionados a continuación: UL60950, EN60950, BS60950, AS/NZS60950 y testado para cumplir con los estándares FCC para el uso de dispositivos en el hogar o la oficina CAN ICES-3 (B)/NMB-3(B). La fuente de alimentación está certificada por TUV Rheinland US (TUV020687EA)

Declaración de conformidad de la UE

Por la presente, Airthings AS, Wergelandsveien 7, 0167 Oslo, declara que este producto cumple con la directiva 2014/53/UE. El texto completo de la declaración de conformidad de la UE está disponible para su consulta en el siguiente enlace: airthings.com/regulatory-information.

Responsabilidad limitada

Los instrumentos son debidamente probados. Así pues, su calidad está garantizada por el proceso de producción. Estos cumplen con precisión con los valores mencionados en las especificaciones. Se recomienda mantener los instrumentos activados de forma constante y las pilas introducidas en su lugar hasta que estas se agoten.

Airthings AS no será responsable de los daños relacionados con fallos o pérdidas de datos derivados de operaciones o manejos incorrectos de los instrumentos.

Los términos y condiciones se pueden consultar en airthings.com/terms-use-privacy/

Si tiene algún tipo de pregunta adicional, acceda a la página support.airthings.com

La marca denominativa y los logos de Bluetooth son marcas registradas cuya propiedad pertenece a Bluetooth SIG, Inc. Cualquier uso de dichas marcas por parte de Airthings se efectúa bajo licencia.

Copyright Airthings AS, 2020